

木製より軽いスチール製パレット

ライトパレット

LIGHT PALLET



軽量

低価格

オーダー
メイド

不燃
素材

環境
配慮

燻蒸・
熱処理
不要

衛生的

含水
ゼロ

ISIX 石井産業株式会社

これからのロジスティクスソリューションは ライトパレットにおまかせ!

ライトパレットは誕生から20年超の実績と経験に裏付けされた信頼から業種を問わず様々なユーザー様にご利用頂いております。事業環境が厳しさを増す昨今、ロジスティクスに対するユーザー様のご要望はより多様で低価格化が進んでおります。その一方で地球環境に配慮することは、現代の事業環境下では当然のことであり、この相反する要望にお応えできる“ライトパレット”シリーズはこれからのロジスティクスソリューションに最適です。



意匠登録
第1136895号

■ ライトパレットシリーズ ラインナップ

ワンウェイ・リターナブル・自動倉庫など、様々な場面のニーズにお応えすべくラインナップをご用意。

	ライトパレット		クロムフリーライトパレット		ライトパレットST	
部材厚み	0.45t	0.5t	0.45t	0.5t	0.6t	0.8t
コマ部材厚み	0.7t		0.7t		1.2t	
素材	溶融亜鉛メッキ鋼板		クロムフリー鋼板		溶融亜鉛メッキ鋼板	
主な用途	ワンウェイ		ワンウェイ		リターナブル	

■ 基本仕様

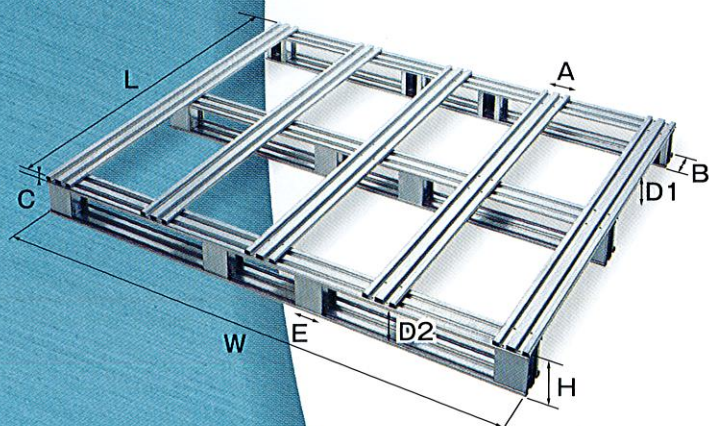

		ライトパレット	クロムフリーライトパレット	ライトパレットST
A	フォーミング材幅	85		
B	桁幅	85		
C	フォーミング材高	10		15
D1	フォーク 差込高(L側)	100		110
D2	フォーク 差込高(W側)	80		80
E	コマ幅	75		
H	全高	裏板無	110	125
		裏板有	120	140
W	桁長さ	最小	600	
		最大	1800	
L	フォーミング材長さ	最小	600	
		最大	1800	

注) W・Lの最小・最大サイズはスポット溶接機制限サイズ、上記以外のサイズも製造可能

仕様	積載重量	出荷単位
片面及び両面四方差しパレット	1トン用、保管場所では4段積みが可能	50台(応相談)

■ ライトパレットだからできるオプション仕様(参考例)

● 鉄板貼り
フラットパレット



● コーナーSTOPパー

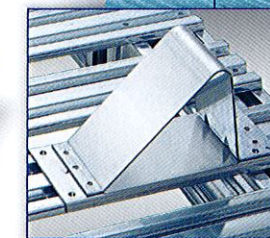
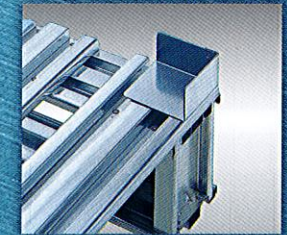

転がり防止ストッパー

● 転がり防止
ストッパー

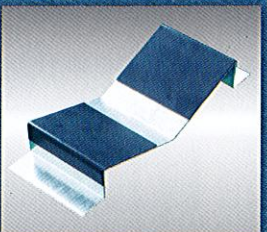

積載物に合わせて別仕様
ストッパーも対応可能です。

● 転がり防止
ストッパー(可変式)

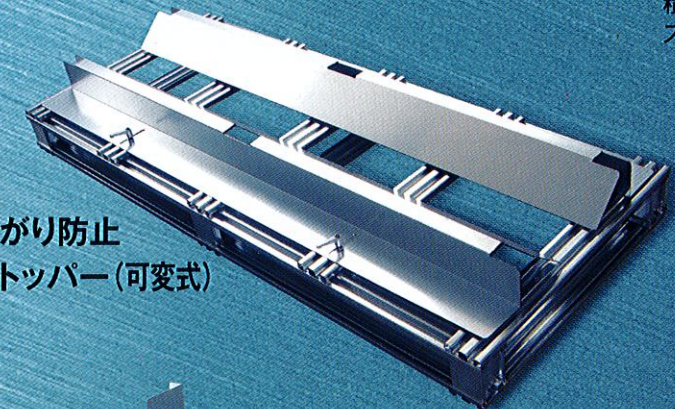

● ロール積載用つば仕様

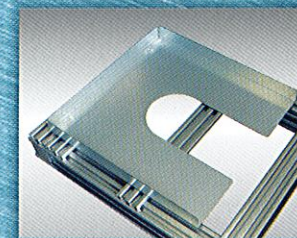

● L字アングル

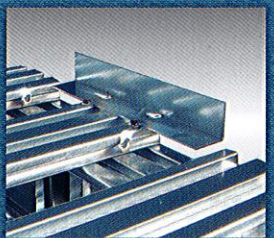

● コーナーガード

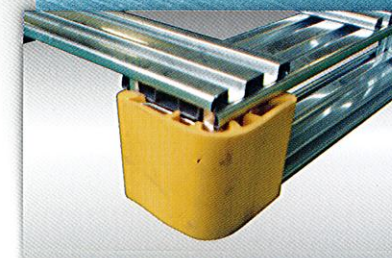

● 特殊桁仕様

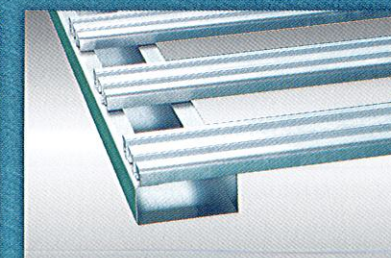

カタログ記載例以外にも
ナット・ボルト溶接や積載位置のガイド等、個別のニーズに柔軟に対応致します。

L I G H T P A L L E T

■ さまざまな現場で活躍するライトパレット ■

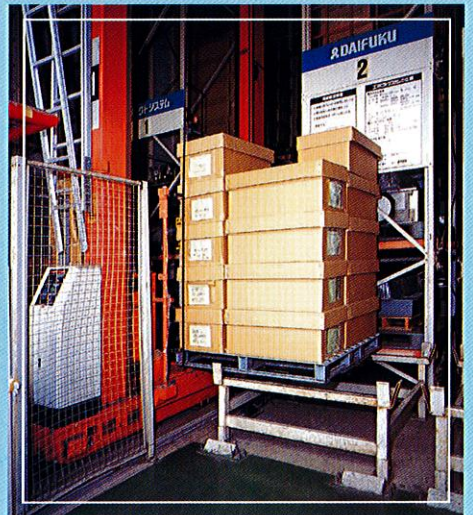
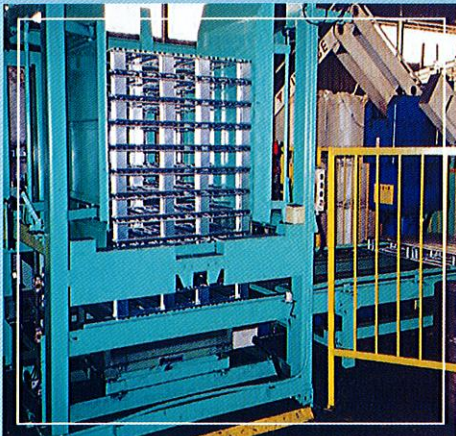
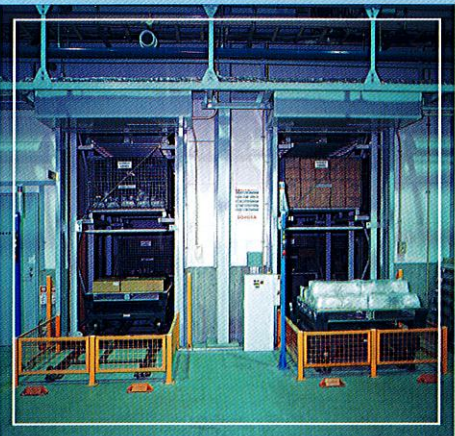
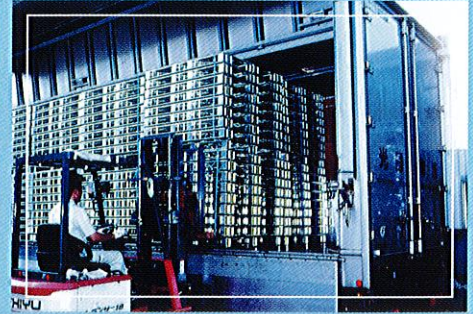

採用実績

業種

化学

自動車

建機

電機

工作機械

繊維

等

積載物

- カートン ●ドラム缶 ●フレコン ●紙袋 ●プラダン ●強化段ボール ●一斗缶
- 化学原料 ●自動車部品 ●建機部品 ●業務用プロジェクター ●液晶パネル ●電子部品
- 金属コイル ●フィルム(シート・ロール) ●高級紙 等

■ ライトパレットシリーズ 特長

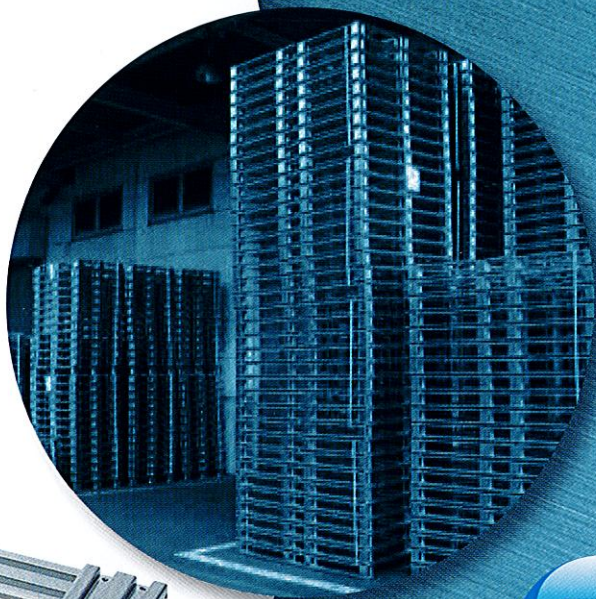

軽 量

1100×1100サイズで約10kgと超軽量
作業効率アップ・物流コストダウン

低価格

独自の製造工程による徹底した
コストダウンで低価格を実現

オーダー メイド

積載物のサイズ・重量により、mm単位での
サイズ指定や部材の数量・位置等、
オーダーメイドで設計・製造可能

不燃 素材

火災リスクの低減
自動倉庫等での消防法にも対応

環境 配慮

木材を使わず森林資源保護に貢献
スチール単一素材でリサイクルが容易

燻蒸・ 熱処理 不要

輸出処理費用不要でコストダウン
通関手続きスピードアップ

衛生的

屑・破片の発生無し
異物混入リスクの低減

含水 ゼロ

温度変化による結露の発生無し

■ 他素材パレットとの比較

ライトパレットは他素材と比較しても非常にメリットの多いパレットです。

項目	ライトパレットのメリット	ライトパレット	木製	樹脂製	ダンボール
重量	薄板鋼材を使用し軽量	○	△	△	◎
衛生面	破損時に破片が発生せず異物混入リスクなし	◎	△	△	△
耐熱性	可燃物不可環境でも使用可	◎	△	○	△
耐水性・耐蝕性	水分を含まず結露発生なし。屋外保管可能	◎	△	○	△
輸出入規制	燻蒸、熱処理不要	◎	△	○	○
仕様・寸法	サイズ・オプション等自由に設計可能	◎	○	△	○
処分	リサイクル鋼材として売却可能	◎	△	△	◎
価格	従来のスチールパレットにない低価格を実現	○	◎	△	△

主要設備

優れた技術力と品質。永年の実績に基づいた完成度の高い製品で、皆さまのご要望にお応えいたします。

●フォーミング加工機

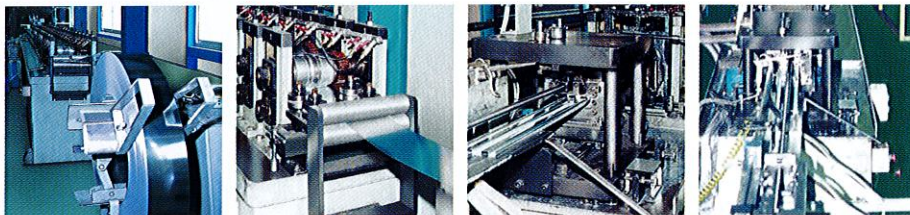

●独自のスポット溶接機

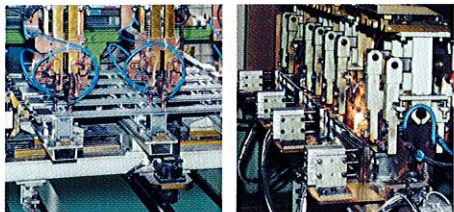

●ハンドアーク溶接



生産拠点

滋賀工場

〒525-0071 滋賀県草津市南笠東3-23-46
TEL:077-563-2320 FAX:077-563-2330

神奈川工場

〒252-1108 神奈川県綾瀬市深谷上8-18-20
TEL:0467-39-6300 FAX:0467-39-6301

姫路工場

〒671-1132 兵庫県姫路市大津区勘兵衛町3-1-1
TEL:079-240-9823 FAX:079-240-9824

滋賀工場



⚠ 使用上の注意

禁止事項

- 荷役・輸送・保管用途以外の目的での使用禁止
- 著しく錆が発生したパレットの使用禁止
- 破損したパレットの使用禁止
- 指定重量超過での使用禁止

使用時の諸注意

- 雨等により濡れている場合滑りやすくなりますので、荷扱いには特にご注意ください。
- パレットが破損する恐れがありますので、過度の衝撃を与えないでください。
- 赤錆が発生する原因となりますので、長期にわたる屋外保管は避けてください。
- 空パレット保管時は、地震・強風等での倒壊にご注意ください。
- 端部で怪我をする場合がありますので、取扱時には手袋を着用してください。
- 思わぬ事故につながる可能性がありますので、なるべく平坦な場所でご使用ください。
- 溶接の火花や直火でパレットに孔が開くことがありますのでご注意ください。
- 冷凍倉庫や寒冷地では材料の強度が劣化する場合がありますので使用は避けてください。
- 強酸性や強アルカリ性の薬品などが付着すると腐食する場合がありますので速やかに水で洗浄してください。

実施前に弊社にご相談ください

- 切削や孔開け等、追加加工による仕様変更
- パレットの一部に荷重が極端に集中する場合
- 自動倉庫・ラック倉庫・コンベア等での使用

ISIX 石井産業株式会社

<http://www.isix.co.jp>

本社/大阪営業所 〒541-0047 大阪市中央区淡路町3-2-8トーア紡第2ビル601号 TEL:06-6201-3438 FAX:06-6201-3437
 東京営業所 〒105-0013 東京都港区浜松町1-23-2 山下ビル3階 TEL:03-6403-5881 FAX:03-6403-5882
 姫路事業所 〒671-1132 兵庫県姫路市大津区勘兵衛町3-1-1 TEL:079-240-9823 FAX:079-240-9824
 神奈川事業所 〒252-1108 神奈川県綾瀬市深谷上8-18-20 TEL:0467-39-6300 FAX:0467-39-6301
 滋賀事業所 〒525-0071 滋賀県草津市南笠東3-23-46 TEL:077-563-2320 FAX:077-563-2330
 上海事務所 上海市徐匯区漕溪北路88号聖愛大廈807室
 関連会社 i-six(S)PTE.LTD.【シンガポール】 THAI ISIX CO.LTD.【タイ】